

# iTOM-HD

Tiroir optique pivotant haute densité

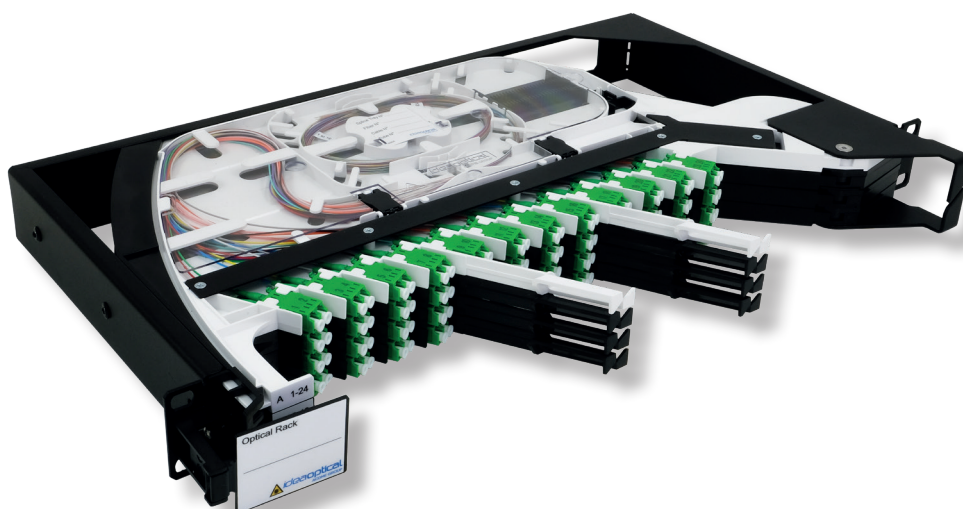

## Sommaire

<b>Présentation</b>	2
<b>Installation mécanique</b>	4
Ajustement des pattes de fixation 19"	4
<b>Installation mécanique</b>	5
Mise en place dans la baie	5
Ouverture du tiroir	5
<b>Installation optique</b>	6
Cheminement du tube de protection de diamètre 5 mm	6
Épissurage dans la cassette	7
Gestion du brassage	8
<b>Maintenance</b>	9
Changement de raccord	9
<b>Options</b>	10
Fixation arrière 19"	10

## Outillage nécessaire



Clé mâle 6 pans 5 mm



Pince coupante



Pince à dénuder

# iTOM-HD

## Tiroir optique pivotant haute densité

### Présentation

L'iTOM-HD est destiné au raccordement de câbles à fibres optiques par épissuration et intègre jusqu'à 384 points de connexion de type LC sur une hauteur de 4U.

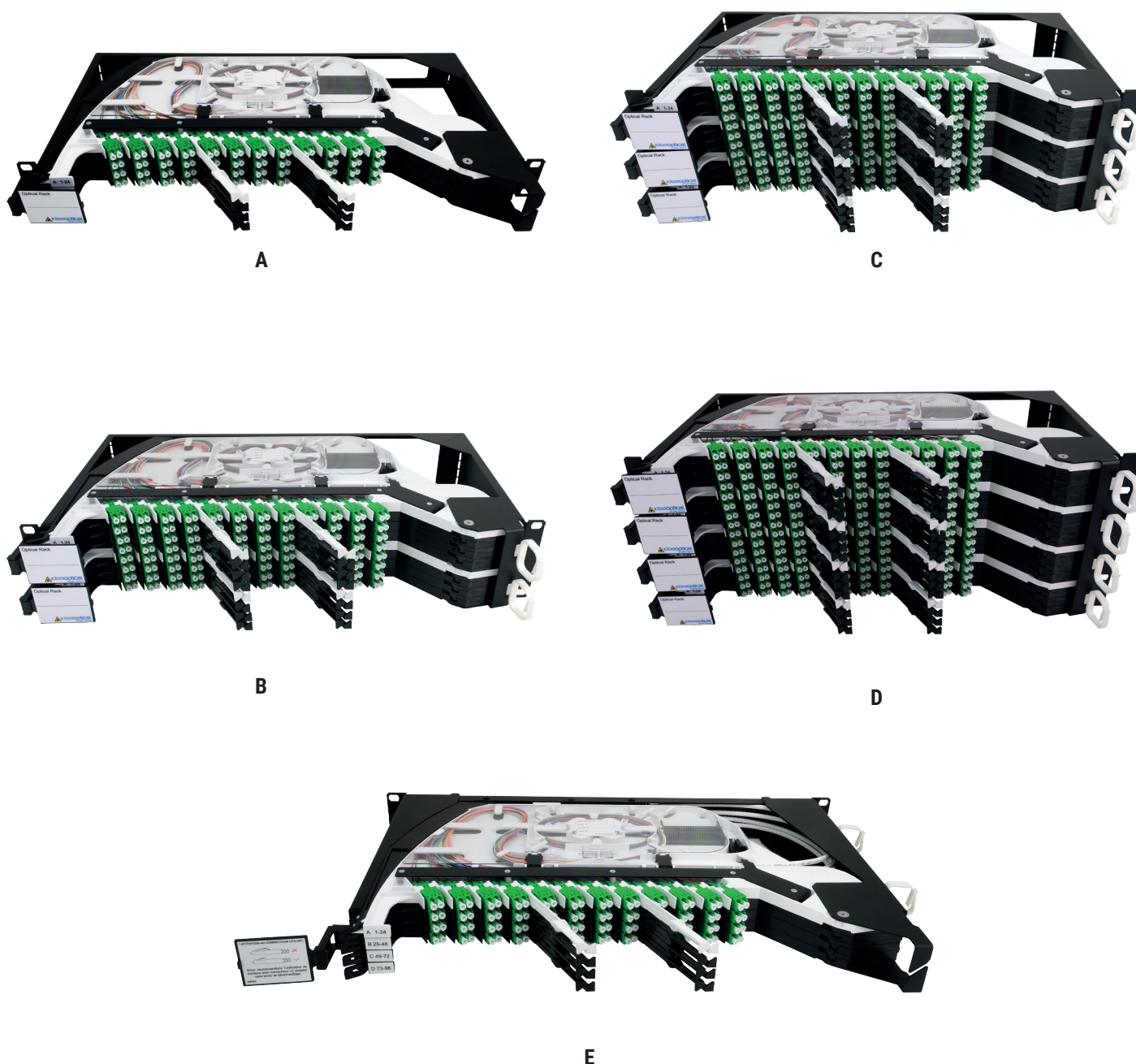

Repère	Désignation	Repère	Désignation
A	iTOM-HD-1U-96FO	C	iTOM-HD-3U-288FO
B	iTOM-HD-2U-192FO	D	iTOM-HD-4U-384FO
E	iTOM-HD-1U-96FO Fixation arrière (en option)		

# iTOM-HD

Tiroir optique pivotant haute densité

## Présentation (suite)

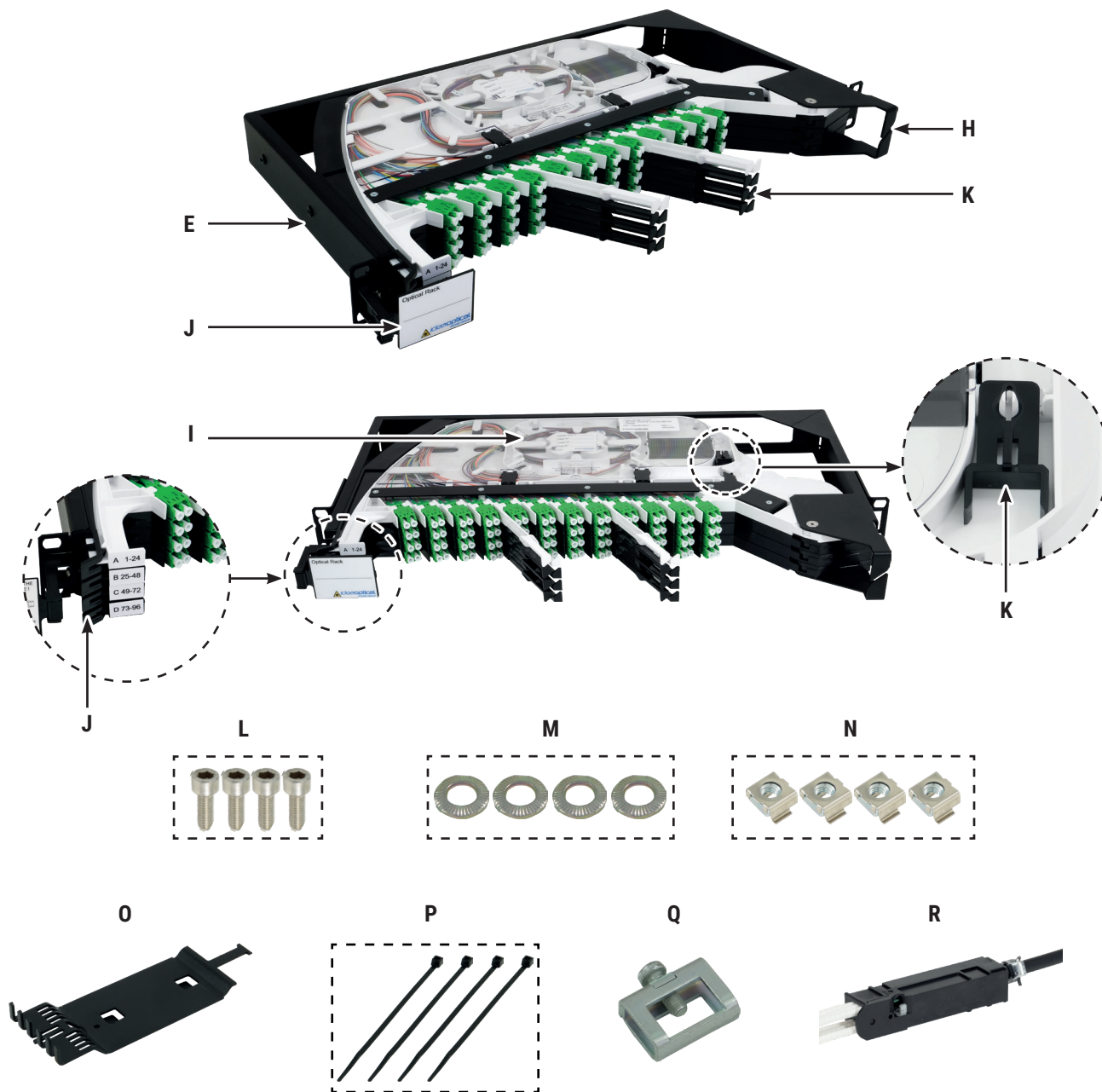

Repère	Désignation	Repère	Désignation
E	Ceinture 19" 1U	L	Vis CHC M6 inox
F	Porte étiquette pivotant	M	Rondelle de contact Ø6 inox
G	Guide cordons	N	Écrou cage M6 inox
H	Anneau de guidage	O	ACL (en option)
I	Zone d'épissurage	P	Colliers plastique 2,5 x 98mm
J	Guide plateaux	Q	Étrier
K	Outil de démontage de raccords	R	BEC (en option)

### Installation mécanique

#### Ajustement des pattes de fixation 19"

Les pattes de fixation sont ajustables en profondeur, permettant une fixation par l'avant comme par l'arrière.

- Retirer les vis (?) puis positionner la patte de fixation au repère de profondeur souhaité.
- Fixer à nouveau la patte de fixation à l'aide vis (?) précédemment retirées.
- Répéter l'opération avec la patte de fixation opposée.



### Installation mécanique

#### Mise en place dans la baie

##### Montage en baie 19"

- Fixer le tiroir sur les montants à l'aide de 4 vis CHC (L), 4 rondelles Ø6 (M) et 4 écrous cages M6 (N).

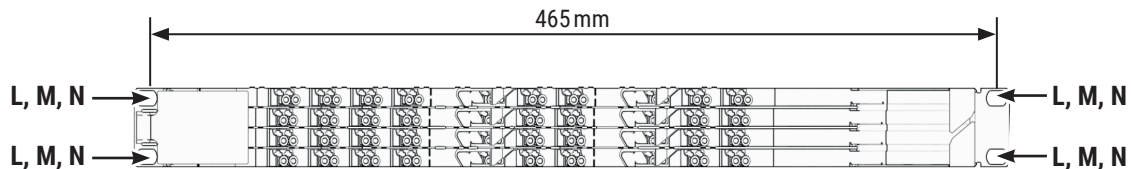

#### Ouverture du tiroir

- Presser le verrouillage du guide plateaux (J) et tirer le plateau vers soi au niveau du verrouillage (S), une encoche permet de maintenir le plateau ouvert à 45°.
- Pour ouvrir complètement le plateau, tirer de nouveau sur le verrouillage du guide plateaux (J).

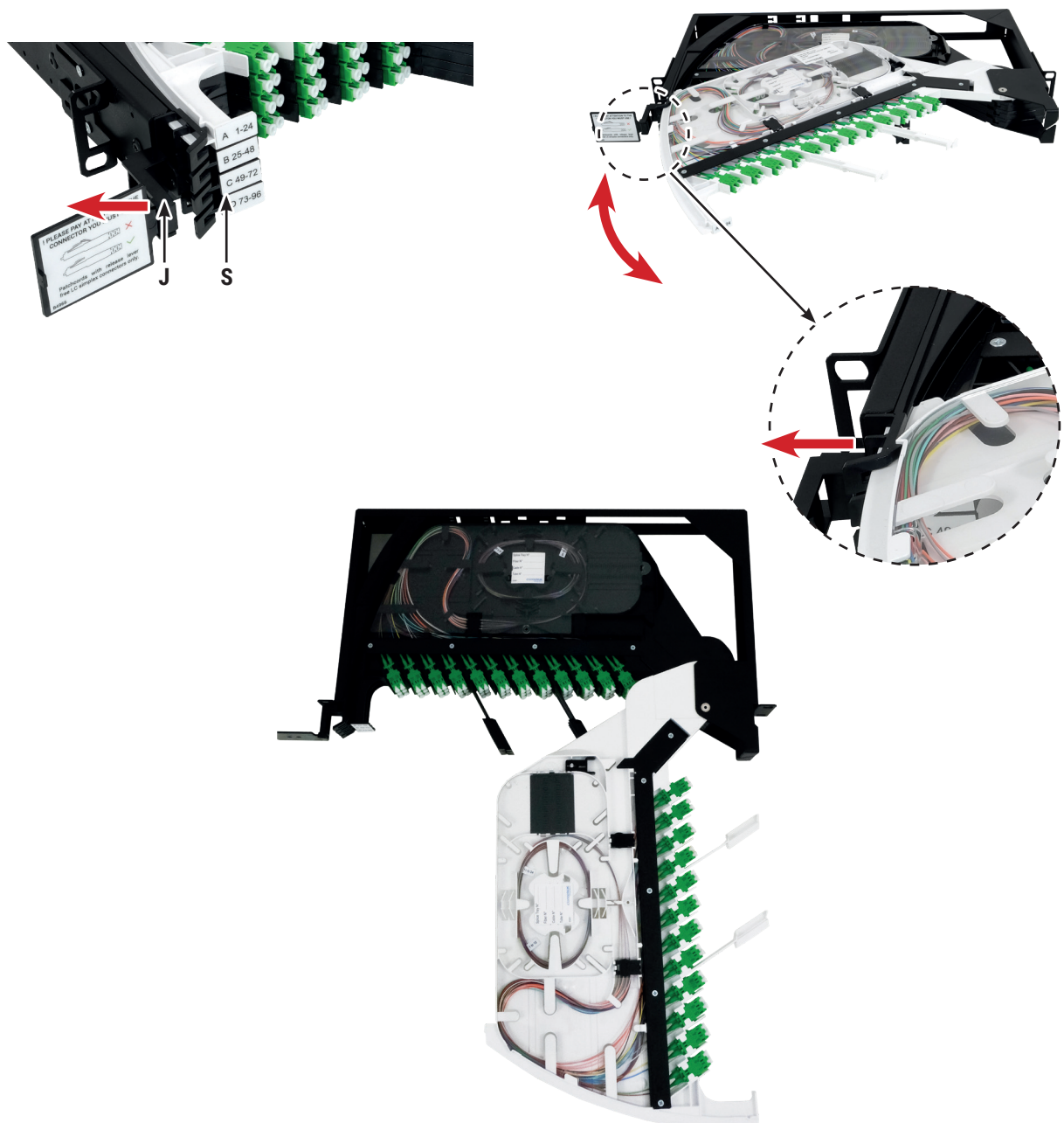

### Installation optique

#### Cheminement du tube de protection de diamètre 5 mm

L'iTOM-HD peut accueillir deux dispositifs différents d'épanouissement de câble, un ACL (O) ou un BEC (R). Pour l'installation de ces dispositifs, se référer à leur notice respective.



Opération à réaliser avec le tiroir à câbler ouvert.

- Arrimer l'ACL (O) ou le BEC (R) à l'arrière de la ceinture 19" (E).
- Faire cheminer le tube de protection (T) venant du dispositif d'épanouissement jusqu'à la zone d'épissure (I) en passant par l'ouverture (U) et sous la patte (V).

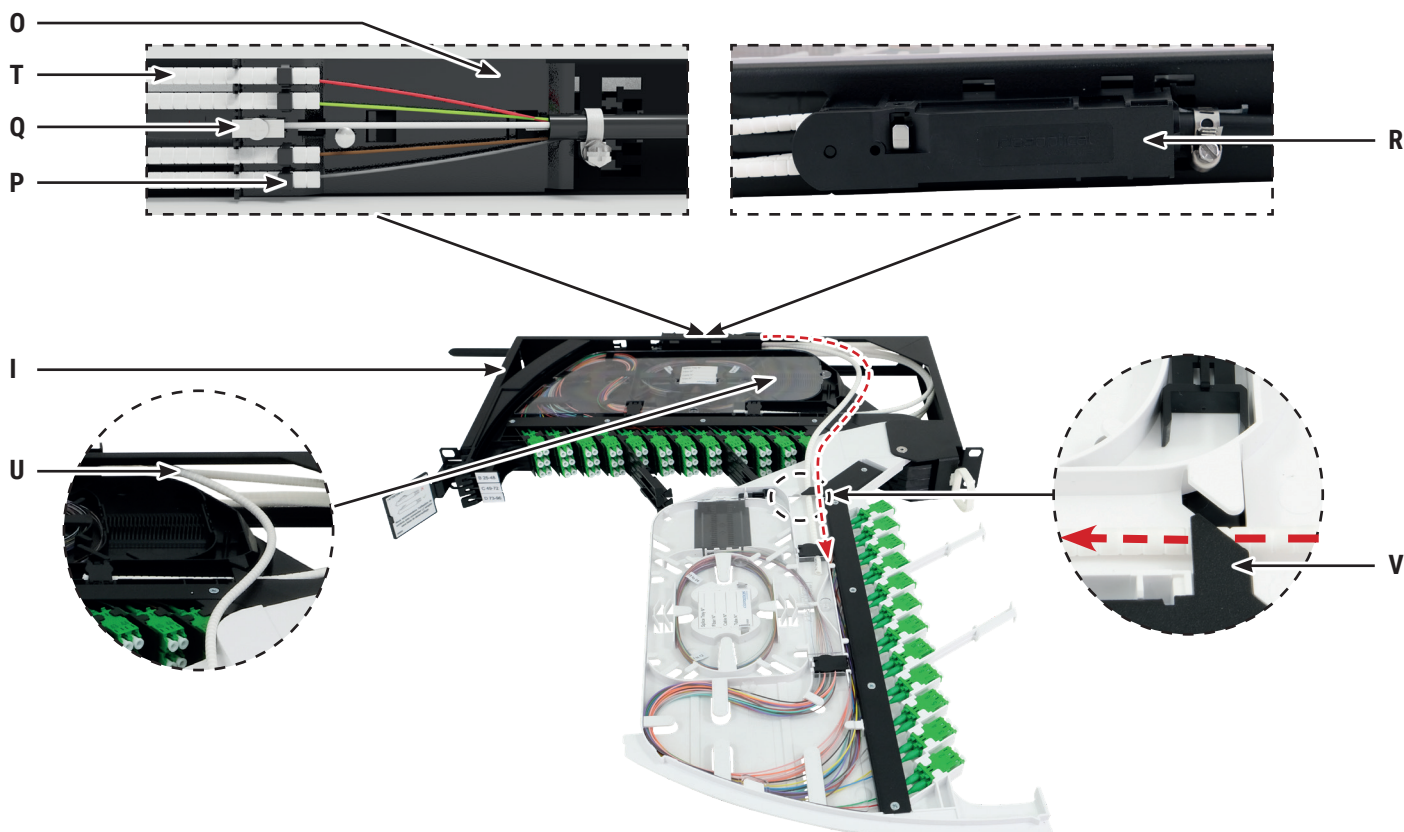

- Fixer le tube dans le peigne (W) et le couper de façon à ce qu'il rentre dans la cassette de 10 mm environ.
- Laisser dépasser de 10 mm environ le micromodule du tube de protection, le dégainer au-delà et lover les fibres dans la cassette.

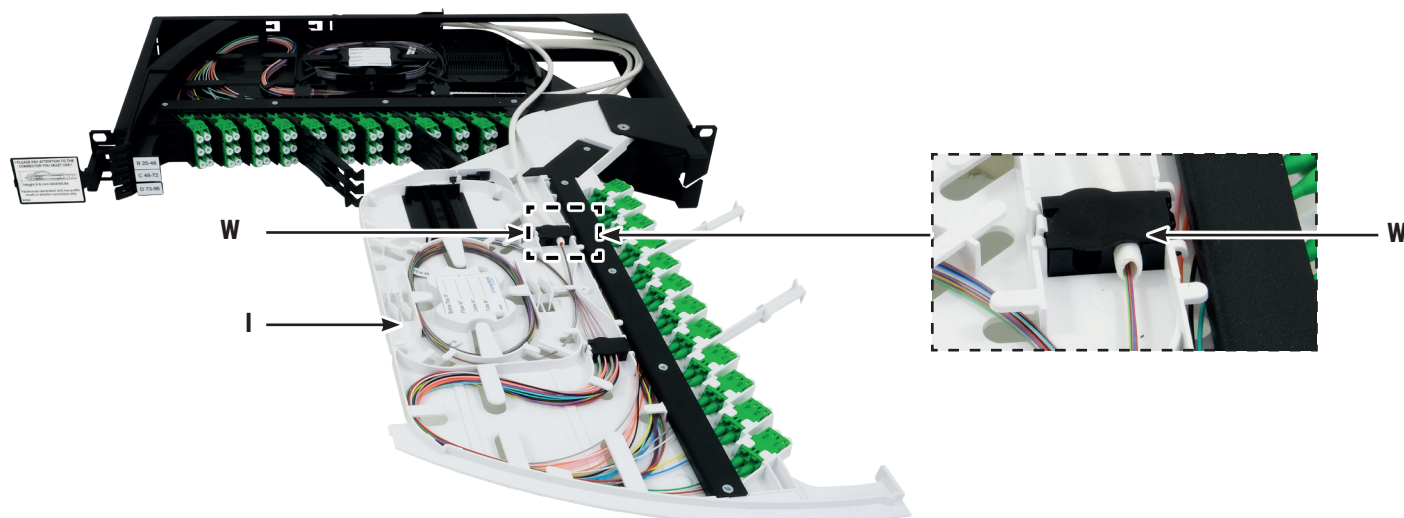

### Installation optique (suite)

#### Épissurage dans la cassette

Le support d'épissure (X) permet le positionnement de 24 épissures à sertir (ANT).

- Sortir les fibres en attente dans la zone de lovage pour effectuer l'épissurage.
- Ranger les épissures (Y) dans le support de la cassette en respectant l'ordre de positionnement indiqué.

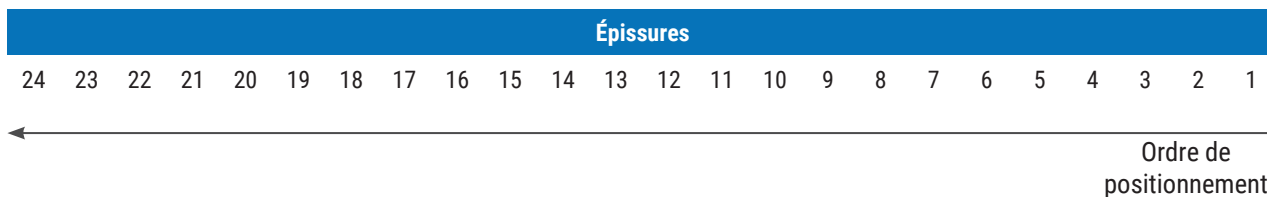
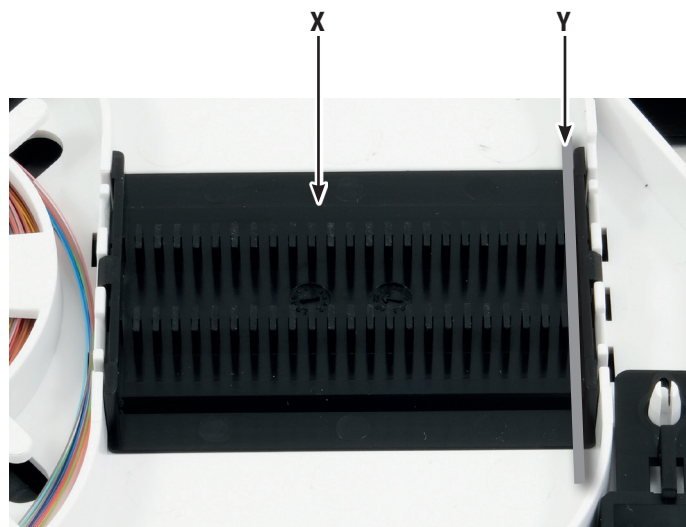

- Ramener les fibres soudées du côté opposé à l'épissure.
- Réaliser hors de la cassette une couronne de fibre de diamètre 80 mm environ.
- Ranger l'ensemble de la boucle ainsi formée dans la cassette.

*Réserver au minimum 0,75m de fibre nue dans la cassette pour les épissures.*

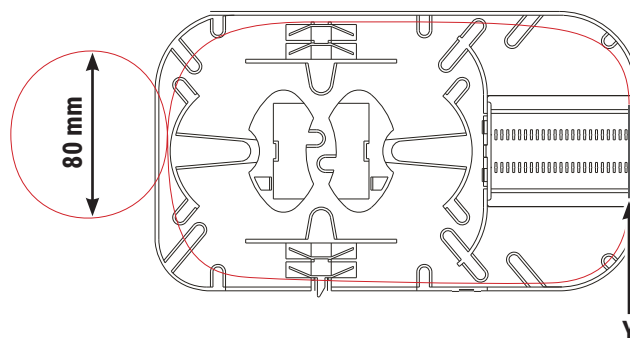

### Installation optique (suite)

#### Gestion du brassage

- Faire cheminer les cordons de brassage dans le guide-cordons (G) puis dans l'anneau de guidage (H).

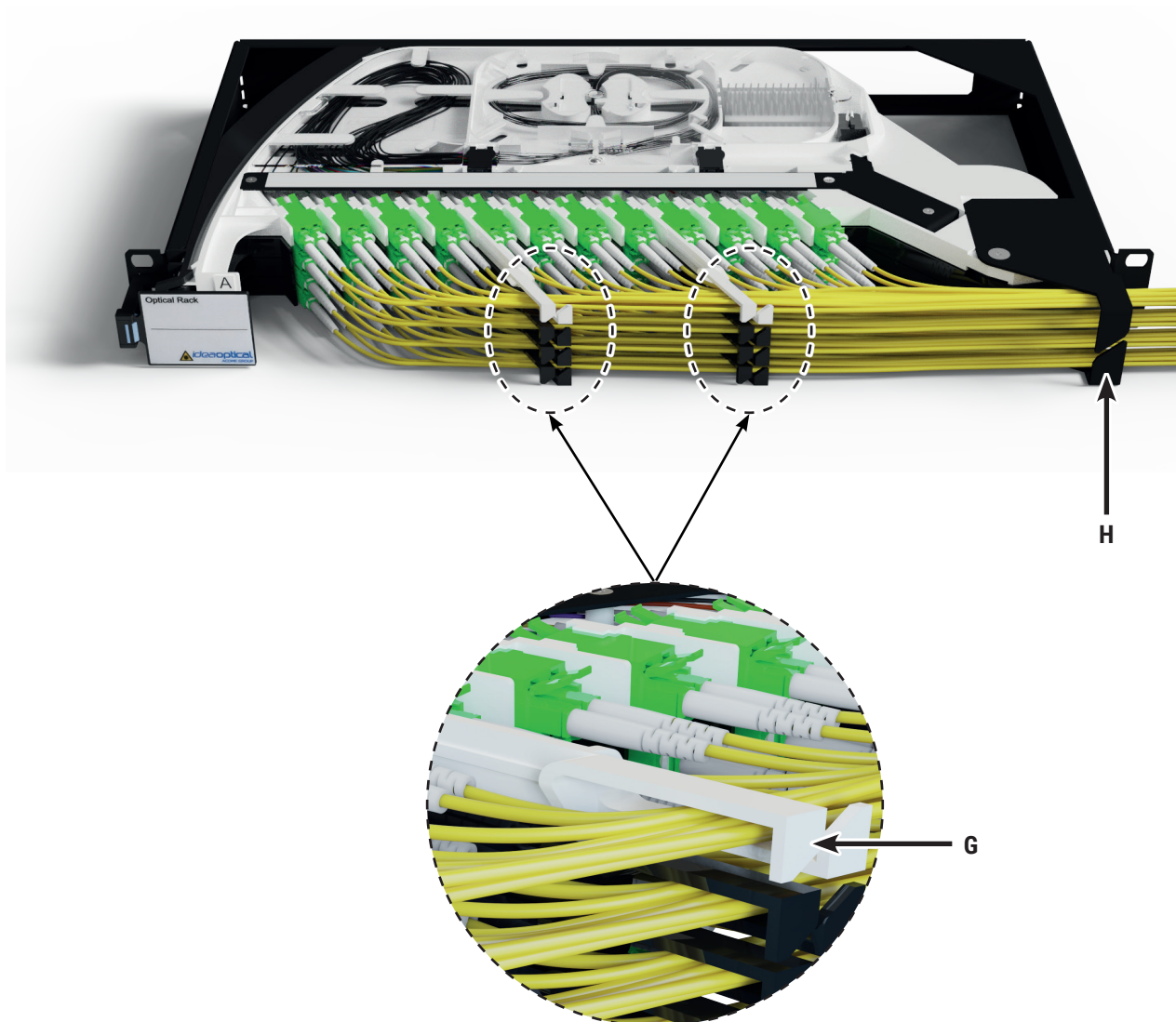



### Maintenance

#### Changement de raccord

##### Démontage du raccord

- Déconnecter le pigtail du raccord à retirer, le protéger avec un bouchon et le laisser en attente.

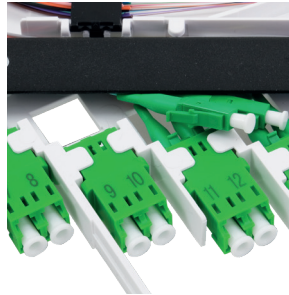
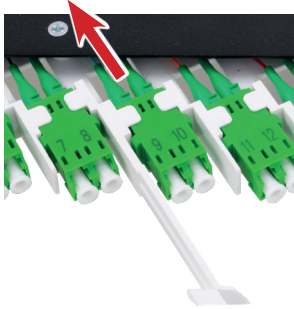

- Décrocher l'outil de démontage de raccords (N) de son emplacement sur le plateau, l'insérer sous le raccord et retirer celui-ci.

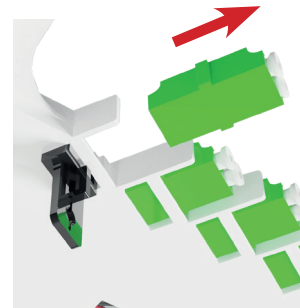
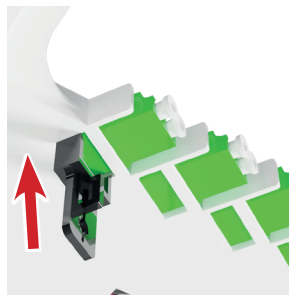
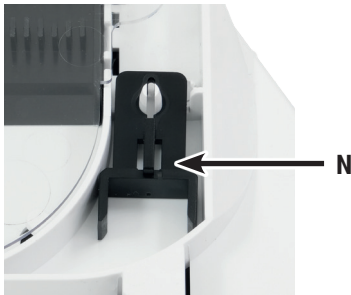

##### Montage du raccord

- Reconnecter le pigtail sur le nouveau raccord en prenant soin de bien le nettoyer au préalable.
- Insérer le raccord dans le bandeau, pousser le raccord jusqu'au clipsage.

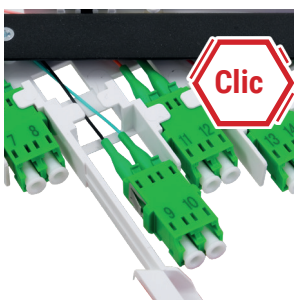

Attention à bien respecter  
le sens du raccord

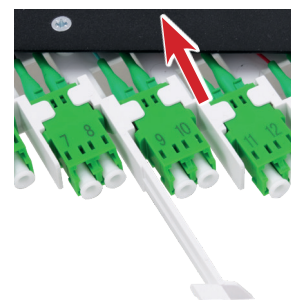

# iTOM-HD

## Tiroir optique pivotant haute densité

### Options

#### Fixation arrière 19"

Un châssis 19" (Z) dont les pattes de fixation se situent à l'arrière du tiroir est disponible en option. Il permet à l'iTOM-HD de se fixer dans un répartiteur dont les montants sont placés en arrière, ou de permettre l'accès au tiroir par l'arrière du répartiteur. L'option fixation arrière 19" dispose d'anneaux de guidage (H) situés le long du flanc du châssis.



### Options (suite)

#### Arrimage et éclatement d'un câble

Le châssis 19" dispose d'une platine d'arrimage de câbles intégrée (A').

- Passer le ou les câbles par l'ouverture (B') sur le côté du châssis et attacher le ou les câbles sur la platine (A') avec les colliers plastiques (P).
- Arrimer les tubes de protection (T) à l'aide des colliers plastiques (P) et les faire cheminer jusqu'à la zone d'épissure (I) en passant sous la patte (V).
- Répartir les micromodules (C) dans les tubes de protection (T) et les faire cheminer jusqu'à la zone d'épissure (I).

